

VECTRON SYSTEMS

Leading in POS Technology



Vectron POS Touch 12

Benutzerhandbuch

Ihr Vectron-Fachhändler

Stempel

Stand: 15.10.2015

© 2015 by Vectron Systems AG

Irrtum und technische Änderungen vorbehalten

Hersteller
Vectron Systems AG
Willy-Brandt-Weg 41
D-48155 Münster
www.vectron-systems.com

Vectron
Leading in POS Technology

Inhalt

1. Wichtige Hinweise	9
1.1. Zielgruppe dieses Benutzerhandbuchs	9
1.2. Händlerbetreuung	9
1.3. Lieferumfang.....	10
2. Begriffs- und Zeichenerklärung.....	11
2.1. Sicherheitsbezogene Informationen.....	11
2.1.1. Warnhinweise	11
2.1.2. Warnzeichen	11
2.1.3. Signalwörter.....	12
2.2. Hinweise.....	12
3. Sicherheitshinweise	13
4. Gerätebeschreibung	15
4.1. Bestimmungsgemäße Verwendung	15
4.2. POS Touch 12 Kassensystem.....	16
4.2.1. Vorderansicht.....	16
4.2.2. Rückansicht.....	17
4.2.3. Schnittstellen und Anschlüsse.....	18
4.2.4. Maße (in mm).....	19
4.3. Netzteil PS61	20
4.4. Netzkabel.....	21
4.5. Vectron-POS-Software.....	21
5. Technische Daten.....	22
5.1. POS Touch 12 Kassensystem.....	22
5.2. Netzteil Vectron PS61	24
5.3. Vectron-POS-Software.....	25
6. Inbetriebnahme	26
6.1. POS Touch 12 aufstellen	26
6.1.1. Aufstellungsort für die POS Touch 12 wählen.....	26
6.1.2. POS Touch 12 an die Stromversorgung anschließen.....	27
6.1.3. Geräte an die POS Touch 12 anschließen	27
6.2. Bildschirm ausrichten	28

VECTRON POS TOUCH 12

7. Betrieb	29
7.1. POS Touch 12 ein- und ausschalten.....	29
7.1.1. POS Touch 12 einschalten.....	29
7.1.2. POS Touch 12 ausschalten.....	30
7.1.3. POS Touch 12 neu starten.....	30
7.2. Bedienoberfläche	31
7.2.1. Registrieroberfläche.....	32
7.2.2. Zahlungsoberfläche	34
7.3. An der POS Touch 12 an- und abmelden	35
7.3.1. Mit dem Bedienerbutton anmelden.....	35
7.3.2. Mit dem Bedienerschlüssel anmelden.....	36
7.4. Mit Tischen arbeiten	37
7.4.1. Tisch aktivieren	37
7.4.2. Artikel auf einen Tisch buchen	38
7.4.3. Tisch deaktivieren	38
7.4.4. Tisch abrechnen.....	39
7.4.5. Gruppen oder Einzelpersonen separat abrechnen.....	40
7.4.6. Einzelne Artikel auf einen anderen Tisch übertragen.....	41
7.4.7. Alle Artikel auf einen anderen Tisch übertragen.....	42
7.4.8. Tisch einem anderen Bediener übertragen.....	42
7.5. Mit Vorgängen arbeiten.....	43
7.6. Mit Berichten arbeiten.....	43
7.7. Buchungen oder die letzte Eingabe stornieren.....	43
7.8. Druckdatenserver.....	44
8. Service und Wartung	45
8.1. Reinigung.....	45
8.2. Kundenservice kontaktieren	46
9. Störungen, mögliche Ursachen und deren Beseitigung ..	47
10. Außerbetriebnahme	50
11. Entsorgung	51
12. Glossar	52
13. Icons	54

14. EU-Konformitätserklärung	59
15. Änderungsdocumentation	60
16. Zubehör	61
16.1. Bedienschlosssysteme	61
16.1.1. Bedienschloss Vectron L10	61
16.1.2. Bedienschloss Vectron L20	62
16.1.3. Bedienschloss Vectron L30	62
16.2. Kundendisplays	63
16.2.1. Kundendisplay Vectron C56	63
16.2.2. Kundendisplay Vectron C75	64
16.3. Verlängerungskabel Vectron PS60	65
16.4. Touchpens	66
16.4.1. Vectron-Touchpen	66
16.4.2. Multifunktions-Touchpen	66
17. Weitere Vectron-Produkte	67
17.1. Stationäre Vectron-Kassensysteme	67
17.1.1. Vectron POS Mini II	68
17.1.2. Vectron POS Touch 15	69
17.1.3. Vectron POS Vario II	70
17.2. Mobile Vectron Kassensysteme	71
17.2.1. Vectron POS MobilePro III	71
17.3. Software	72
17.3.1. Vectron Commander	72
17.3.2. Vectron Journal Tool	73
17.3.3. Vectron POS PC	73
17.4. bonVito	73

1. Wichtige Hinweise

Dieses Benutzerhandbuch ist Bestandteil der Vectron POS Touch 12. Lesen Sie diese Dokumentation vollständig und insbesondere das Kapitel „Sicherheitshinweise“, bevor Sie mit dem Produkt arbeiten. Bewahren Sie die Dokumentation so auf, dass sie jederzeit für alle Benutzer zugänglich ist. Geben Sie das Produkt an Dritte stets zusammen mit den erforderlichen Dokumentationen weiter.

1.1. Zielgruppe dieses Benutzerhandbuchs

Endbenutzer der POS Touch 12.

1.2. Händlerbetreuung

Ihr Vectron-Fachhändler hat die POS Touch 12 für Sie programmiert und ist Ihr Ansprechpartner bei Fragen zur Programmierung. Bei Bedarf unterstützt er Sie bei der Inbetriebnahme und schult Sie im Umgang mit Ihrem Kassensystem.

VECTRON POS TOUCH 12

1.3. Lieferumfang

Vectron POS Touch 12 (mit Standfuß)	
Standardlieferumfang	Vectron POS Touch 12 Kassensystem
	Bedienerschloss Vectron L10 (Dallas iButton)
	Netzteil PS60
	Kaltgerätekabel
	Vectron-POS-Software mit Lizenz
	Benutzerhandbuch
	Versandkarton
Optionales Zubehör	Bedienerschloss Vectron L21, Vectron L30
	Kundendisplay Vectron C56, Vectron C75

Vectron POS Touch 12 (mit Wandhalterung)	
Standardlieferumfang	Vectron POS Touch 12 Kassensystem
	Bedienerschloss Vectron L10 (Dallas iButton)
	Netzteil PS61
	Kaltgerätekabel
	Vectron-POS-Software mit Lizenz
	Benutzerhandbuch
	Versandkarton
Optionales Zubehör	Bedienerschloss Vectron L21, Vectron L30
	Kundendisplay Vectron C56, Vectron C75

2. Begriffs- und Zeichenerklärung





2.1. Sicherheitsbezogene Informationen

Diese Anleitung enthält einleitende Sicherheitshinweise und Warnhinweise für Ihr Kassensystem POS Touch 12.

2.1.1. Warnhinweise

⚠ SIGNALWORT	
	<p>Art und Quelle der Gefahr. Folgen bei Nichtbeachtung</p> <p>► Gefahrenabwehr</p>

2.1.2. Warnzeichen

Warnzeichen	Bedeutung
 	Warnzeichen für Hinweise die vor Personenschäden warnen.
	Allgemeines Warnzeichen.
	Warnzeichen für Gefährdungen durch Quetschungen.
	Warnzeichen für Gefährdungen durch Stromschlag.

2.1.3. Signalwörter

GEFAHR

Das Signalwort „GEFAHR“ bezeichnet eine Gefährdung mit hohem Risiko, die Tod oder schwere Körperverletzungen zur Folge hat, wenn sie nicht vermieden wird.

WARNUNG

Das Signalwort „WARNUNG“ bezeichnet eine Gefährdung mit mittlerem Risiko, die Tod oder schwere Körperverletzungen zur Folge haben könnte, wenn sie nicht vermieden wird.

VORSICHT

Das Signalwort „VORSICHT“ bezeichnet eine Gefährdung mit niedrigem Risiko, die geringfügige oder mäßige Körperverletzungen zur Folge haben könnte, wenn sie nicht vermieden wird.

ACHTUNG

Das Signalwort „ACHTUNG“ bezeichnet eine Gefährdung, die einen Sachschaden zur Folge haben könnte, wenn sie nicht vermieden wird.

2.2. Hinweise



Das Informationszeichen bezeichnet Hinweise auf Informationen, die bei der Nutzung Ihrer POS Touch 12 nützlich sein können.

3. Sicherheitshinweise

⚠ GEFAHR

Tödlicher Stromschlag durch beschädigte Kassensystemkomponenten.

- ▶ Trennen Sie bei Beschädigungen das Netzkabel vom Stromnetz.
- ▶ Wenden Sie sich an Ihren Vectron-Fachhändler, wenn Kassensystemkomponenten beschädigt sind.

⚠ VORSICHT

Einklemmen der Finger beim Ausrichten des Bildschirms.

Der Spalt zwischen dem Gehäuse des Bildschirms und dem Gelenk verändert sich beim Ausrichten.

- ▶ Stecken Sie Ihre Finger nicht zwischen das Gehäuse des Bildschirms und das Gelenk.
- ▶ Beachten Sie vor dem Ausrichten des Bildschirms die Hinweise im Kapitel 6.2 „Bildschirm ausrichten“ auf Seite 28.

Stolpergefahr und Beschädigungen der Kassensystemkomponenten durch frei im Raum liegende Geräteleitungen.

- ▶ Verlegen Sie Geräteleitungen so, dass sie keine Gefahrenquelle bilden!

ACHTUNG

Beschädigung von Kassensystemkomponenten durch zu hohe Spannungen oder Ströme.

- ▶ Verwenden Sie eine geerdete Steckdose, an der eine Wechselspannung zwischen 110 und 240 Volt anliegt.
- ▶ Verwenden Sie Stromquellen die durch einen Fehlerstromschutzschalter abgesichert sind.

Fehlfunktionen durch fehlerhafte Programmierung.

- ▶ Verändern Sie die Programmierung nur wenn Sie sich der Auswirkungen absolut sicher sind.
- ▶ Schützen Sie die Programmierung und Programmfunktionen durch Passwörter.
- ▶ Ihr Vectron-Fachhändler unterstützt Sie bei Fragen zur Programmierung oder programmiert das Kassensystem nach Ihren Wünschen.

Beschädigung des Touchscreens durch Berührung mit ungeeigneten Gegenständen.

- ▶ Bedienen Sie den Touchscreen nur mit Fingern oder mit dafür vorgesehenen Touchstiften.

Zu aggressive Reinigungsmittel können die Gehäuseoberflächen beschädigen.

- ▶ Verwenden Sie für die Reinigung kein Scheuermittel und keine kunststofflösenden Reinigungsmittel.
- ▶ Reinigen Sie die Gehäuseoberfläche der Geräte bei Bedarf mit einem weichen, fusselfreien Tuch. Bei stärkerer Verschmutzung können Sie das Tuch mit Wasser oder einem rückstandsfreien, milden Reinigungsmittel leicht anfeuchten.

Beschädigung von Kassensystemkomponenten beim Transport in ungeeigneten Verpackungen.

- ▶ Versenden Sie Kassensystemkomponenten ausschließlich in der Originalverpackung.

4. Gerätebeschreibung

4.1. Bestimmungsgemäße Verwendung

Die POS Touch 12 ist ein stationäres Kassensystem für die Abwicklung von Bestell- und Zahlungsvorgängen.

Die POS Touch 12 darf innerhalb der im Kapitel 5.1 „POS Touch 12 Kassensystem“ auf Seite 22 definierten Umweltbedingungen verwendet werden.

Zum Betrieb der POS Touch 12 darf nur Vectron-Originalzubehör oder von Vectron zugelassenes Zubehör verwendet werden.

Die Vectron Systems AG haftet nicht für Schäden oder Verletzungen, die durch eine nicht bestimmungsgemäße Verwendung entstehen.

Der Betreiber der POS Touch 12 ist für das Speichern und Sichern der mit der POS Touch 12 erzeugten Daten verantwortlich.

Der Betreiber der POS Touch 12 ist dafür verantwortlich, dass die Daten den rechtlichen Anforderungen entsprechend verarbeitet werden.

4.2. POS Touch 12 Kassensystem

4.2.1. Vorderansicht



Abb. 1: POS Touch 12 Vorderansicht

Pos.	Benennung	Beschreibung
1	Touchscreen	Dateneingabe mit einem Touchstift oder mit den Fingern.
2	Bedienerschloss	An- und Abmeldung am System mit einem Bedienerschlüssel.
3	zwei USB-Schnittstellen	Anschluss für Zusatzgeräte und Speichermedien

4.2.2. Rückansicht



Abb. 2: Rückansicht

Pos.	Benennung	Beschreibung
1	Ein- und Austaster	
2	Lautsprecher	
3	Verriegelung Schnittstellenabdeckung	
4	Schnittstellenabdeckung	Abdeckung für Schnittstellen und Anschlüsse (siehe im Kapitel 4.2.3 „Schnittstellen und Anschlüsse“ auf Seite 18).
5	Kundendisplayschnittstellenanschlussblende	Für den Anschluss eines Kundendisplays kann diese Blende entfernt werden.
6	Standfußabdeckung	Abdeckung für das Netzteil.
7	Verriegelung Standfußabdeckung	

4.2.3. Schnittstellen und Anschlüsse

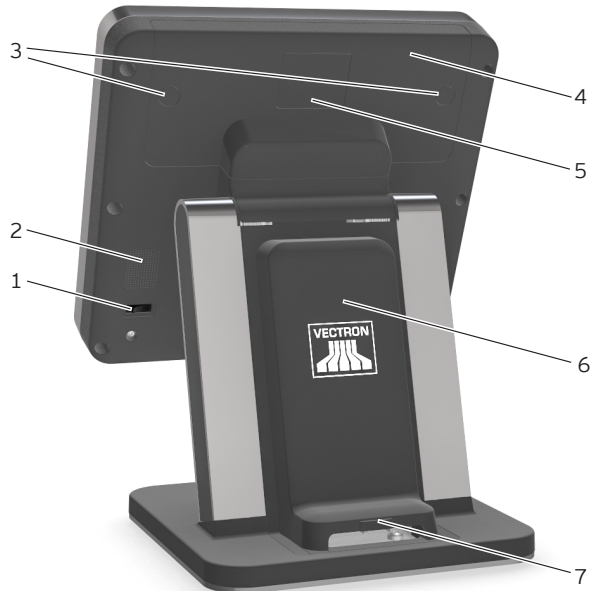

Abb. 3: Schnittstellen und Anschlüsse

Pos.	Benennung	Beschreibung
1	USB-Schnittstellen	Sechs USB 2.0-Schnittstellen für Zusatzgeräte und Speichermedien.
2	Netzwerk	Netzwerkschnittstelle, RJ45, 10/100 BaseT.
3	SIM-Karten-Steckplatz	optional
4	Serielle Schnittstellen	Sechs serielle Schnittstellen für Zusatzgeräte, RJ45.
5	Kartenschnittstelle	Steckplatz für SD und SDHC-Speicherkarten.
6	Audioanschluss	Anschluss für Stereolautsprecher.
7	Stromanschluss	Anschluss für Netzteil PS61.
8	Schubladenan-schluss	Zwei Schnittstellen für Kassenschubladen.

4.2.4. Maße (in mm)

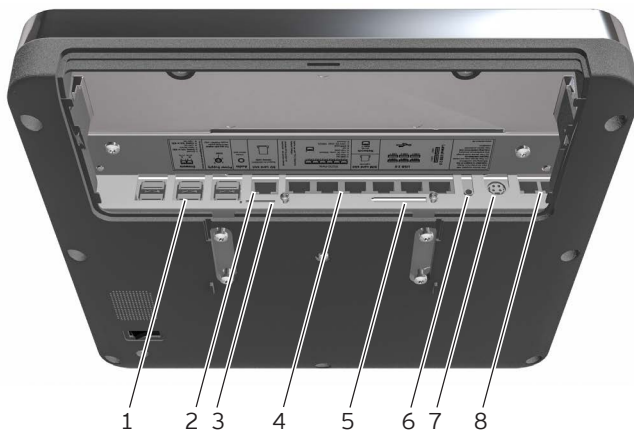

Abb. 4: POS Touch 12 (Maße in Millimetern)

4.3. Netzteil PS61

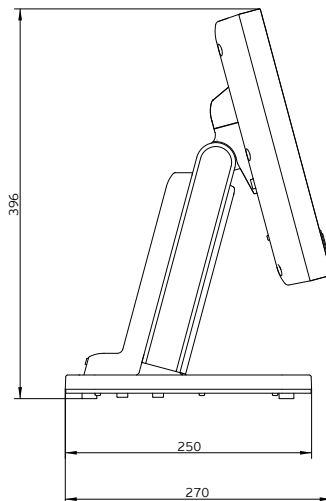
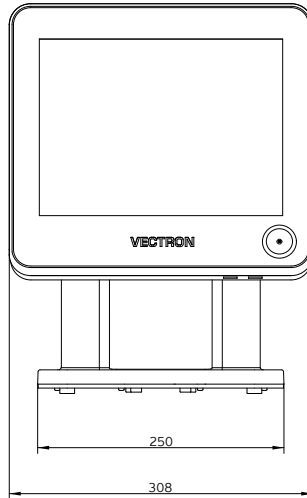

Abb. 5: Netzteil PS61

Pos.	Benennung	Beschreibung
1	Stromleitungsstecker	Der Stromleitungsstecker wird in den Stromanschluss der POS Touch 12 gesteckt.
2	Einbaustecker	In den Einbaustecker wird die Netzkabelkupplung gesteckt.
3	Typschild	Produktbezeichnung und Seriennummer.
4	Stromleitung	

4.4. Netzkabel



Abb. 6: Netzkabel

Pos.	Benennung	Beschreibung
1	Netzkabelkupplung	Die Netzkabelkupplung wird in den Einbaustecker des Netzteils gesteckt.
2	Schutzkontaktstecker	Der Schutzkontaktstecker wird in eine Steckdose gesteckt. Das Aussehen des Schutzkontaktsteckers kann von der Darstellung abweichen.

4.5. Vectron-POS-Software

Die Funktionen, die mit der installierten Vectron-POS-Software genutzt werden können, sind von der verwendeten Softwareversion und der Programmierung abhängig.

Ihr Vectron-Fachhändler unterstützt Sie bei Fragen zur Programmierung oder programmiert das Kassensystem nach Ihren Wünschen.

5. Technische Daten

5.1. POS Touch 12 Kassensystem

Technische Daten des POS Touch 12 Kassensystems	
Displaydiagonale	307 mm (12,1")
Displayart	TFT-LCD
Displaybeleuchtung	LED-Hintergrundbeleuchtung
Displaygröße (aktiv)	246 x 184,5 mm
Displayauflösung	800 x 600 Pixel
Farben	bis zu 65.536
Eingabe	Touchscreen 5-Draht analog-resitiv
Gehäuse	Rückseite anthrazit aus Kunststoff; Displayrahmen aus lackiertem Aluminium
Standfuß	anthrazit und silber lackiert; aus Kunststoff und lackiertem Aluminium
Prozessor	Marvell ARMADA 168, 1066 MHz
Arbeitsspeicher	512 MB DDR2-RAM
Cache	1 MB SRAM
Massenspeicher	4 GB Flashspeicher
Netzwerk	10/100BASE-T; Ethernet
USB-Schnittstellen	8x USB 2.0; Anschlusstyp A; davon 2 an der Unterseite
Serielle Schnittstellen	6x RS232; Anschlusstyp RJ45; für Zusatzgeräte
Kassenschubladeschnittstellen	2x Anschlusstyp RJ12; für bis zu vier Kassenschubladen mit Y-Kabel
Audio-Anschluss	3,5 mm Klinke; Stereo; für Lautsprecher

Technische Daten des POS Touch 12 Kassensystems	
SD-Karten-Steckplatz	für SD-Karten bis 4 GB und SDHC-Karten bis 32 GB
Lautsprecher	Mono; 2 W
Stromversorgung	durch externes Netzteil PS61; oder PS 60 im Standfuß integriert
Pufferbatterie	zur dauerhaften Stromversorgung des Caches
Leistungsaufnahme	22 W im Normalbetrieb ohne externe Verbraucher; 0,5 W im Standby
Temperatur	Lagerung: -10 bis 50 °C Betrieb: 0 bis 40 °C
Maße (B x H x T)	circa 308 x 370 x 270 mm abhängig vom Neigungswinkel
Gewicht	circa 12,5 kg
Zulassung	CE

5.2. Netzteil Vectron PS61

Technische Daten des Netzteils Vectron PS60 oder Vectron PS61	
Eingangsspannung	100 bis 240 V Wechselspannung.
Eingangsstrom	Maximal 1,07 A.
Ausgangsspannung	+ 24 V Gleichstrom.
Ausgangsstrom	Maximal 3,75 A.
Ausgangsleistung	Maximal 90 W.
Leistungsaufnahme	Maximal 93 W.
Leerlaufverlust	0,3 bis 0,5 W.
Temperatur	Lagerung: -40 bis 85 °C Betrieb: 0 bis 40 °C.
Luftfeuchtigkeit	Betrieb: 5 bis 95 %, nicht kondensierend.
Maße (B x H x T)	145 x 60 x 32 mm
Gewicht	450 g
Zulassungen	CE, UL 60950-1

5.3. Vectron-POS-Software

Technische Daten der Vectron-POS-Software	
Artikelanzahl	1.000.000 *
Warengruppen	65.535 *
Bediener	2000*
Tischspeicher	65.535*
Kassen pro Verbund	200*
Drucker pro Verbund	100*
Fiskalisierung	Das Kassensystem entspricht den Anforderungen der deutschen Finanzbehörden gemäß BMF-Schreiben vom 26.11.2010 und den Anforderungen der österreichischen Finanzbehörden gemäß Kassenrichtlinie 2012.
*	Bei diesen Angaben handelt es sich um theoretische Maximalwerte, die nur bei spezieller Programmierung und optimaler Hardwareausstattung erzielt werden können. Bitte wenden Sie sich an Ihren Fachhändler, um Ihre konkreten Anforderungen beurteilen/realisieren zu lassen.

6. Inbetriebnahme



Ihr Vectron-Fachhändler hat die POS Touch 12 für Sie programmiert. Bei Bedarf unterstützt er Sie bei der Inbetriebnahme und schult Sie im Umgang mit Ihrem Kassensystem.

6.1. POS Touch 12 aufstellen

6.1.1. Aufstellungsort für die POS Touch 12 wählen

- Stellen Sie die POS Touch 12 in einen gut belüfteten Raum, in dem die Temperatur zwischen 0 und 40 °C beträgt.
- Die POS Touch 12 darf im Betrieb nicht abgedeckt werden.
- Wählen Sie den Stellplatz so, dass die POS Touch 12 keiner direkten Sonneneinstrahlung ausgesetzt wird.
- Stellen Sie die POS Touch 12 auf eine stabile, ebene und ausreichend große Fläche.
- Stellen Sie sicher, dass keine Flüssigkeiten über die POS Touch 12, das Netzteil oder das Netzkabel fließen können.
- Verlegen Sie die Kabel so, dass sie nicht auf Zug beansprucht werden.
- Verlegen Sie die Kabel so, dass niemand darüber stolpern kann.

6.1.2. POS Touch 12 an die Stromversorgung anschließen

⚠ VORSICHT	
	<p>Stolpergefahr und Beschädigung des Gerätes durch frei im Raum liegende Geräteleitungen.</p> <ul style="list-style-type: none"> ▶ Verlegen Sie Geräteleitungen so, dass sie keine Gefahrenquelle bilden! ▶ Achten Sie darauf, dass Sie Kabel so verlegen, dass sie nicht auf Zug beansprucht werden.

ACHTUNG	
	<p>Beschädigung durch zu hohe Spannungen oder Ströme.</p> <ul style="list-style-type: none"> ▶ Verwenden Sie eine geerdete Steckdose, an der eine Wechselspannung zwischen 110 und 240 Volt anliegt. ▶ Verwenden Sie Stromquellen die durch einen Fehlerstromschutzschalter abgesichert sind.

- Stecken Sie den Schutzkontaktstecker des Netzkabels in eine Steckdose.

6.1.3. Geräte an die POS Touch 12 anschließen

	<p>Ihr Vectron-Fachhändler informiert sie über verfügbare Peripheriegeräte.</p>
---	---

6.2. Bildschirm ausrichten

⚠ VORSICHT	
	<p>Einklemmen der Finger beim Ausrichten des Bildschirms.</p> <p>Der Spalt zwischen dem Gehäuse des Bildschirms und dem Gelenk verändert sich beim Ausrichten.</p> <ul style="list-style-type: none">▶ Stecken Sie Ihre Finger nicht zwischen das Gehäuse des Bildschirms und das Gelenk.

⚠ ACHTUNG	
	<p>Beschädigung des Gehäuses durch Überschreiten des Verstellbereiches</p> <ul style="list-style-type: none">▶ Neigen Sie den Bildschirm nicht über die waagerechte Stellung hinaus zurück.

- Richten Sie den Bildschirm durch Neigen des Gehäuses auf Ihr Blickfeld ein.



Abb. 7: Bildschirm ausrichten

7. Betrieb



Die in diesem Abschnitt erwähnten Buttons, die als grafische Elemente dargestellt sein können, sind im Kapitel 13 „Icons“ auf Seite 54 abgebildet.

7.1. POS Touch 12 ein- und ausschalten

7.1.1. POS Touch 12 einschalten

Wurde die POS Touch 12, wie im im Kapitel 6 „Inbetriebnahme“ auf Seite 26 beschrieben, in Betrieb genommen, können Sie die POS Touch 12 einschalten.

- Drücken Sie kurz den Ein- und Austaster, um die POS Touch 12 einzuschalten.



Abb. 8: POS Touch 12 einschalten/ausschalten

7.1.2. POS Touch 12 ausschalten

- Drücken Sie kurz den Ein- und Austaster, um die POS Touch 12 auszuschalten.

7.1.3. POS Touch 12 neu starten

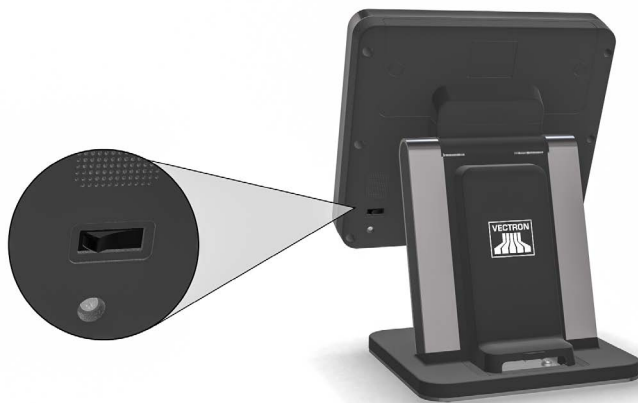
- Drücken Sie kurz den Ein- und Austaster, um die POS Touch 12 auszuschalten.
- Warten Sie etwa 10 Sekunden.
- Drücken Sie kurz den Ein- und Austaster, um die POS Touch 12 einzuschalten.

7.2. Bedienoberfläche

	<p>In diesem Kapitel wird eine Beispielkonfiguration der Vectron-POS-Software beschrieben.</p> <p>Die Programmierung und Konfiguration Ihres Kassensystems kann von diesem Beispiel erheblich abweichen.</p> <p>Ihr Vectron-Fachhändler hat die POS Touch 12 für Sie programmiert und ist Ihr Ansprechpartner bei Fragen zur Programmierung.</p>
---	---

Nachdem Sie die POS Touch 12 in Betrieb genommen und eingeschaltet haben, ist Ihr Kassensystem zur Dateneingabe vorbereitet.

ACHTUNG	
	<p>Beschädigung des Touchscreens durch Berührung mit ungeeigneten Gegenständen.</p> <ul style="list-style-type: none"> ▶ Bedienen Sie den Touchscreen nur mit Fingern oder mit dafür vorgesehenen Touchstiften.

7.2.1. Registrieroberfläche



Abb. 9: Registrieroberfläche

Pos.	Benennung	Beschreibung
1	Hauptgruppen	Getränke oder Speisen.
2	Warengruppen	Untergruppen der jeweils gewählten Hauptgruppe.
3	Artikelauswahl vor-/zurückblättern	
4	Button < Finanzwege >	

Pos.	Benennung	Beschreibung
5	Button <Tisch>	Um einen Tisch zur Eingabe von Buchungen zu öffnen, geben Sie die Tischnummer auf dem Nummernblock ein und drücken den Button <Tisch>.
6	Nummernblock	Zahleneingabe
7	Statusanzeige	4-spaltige Anzeige: angemeldeter Bediener/Werbetext (einstellbar)/Datum/Uhrzeit.
8	Bon-, Rechnungs- und Tischanzeige	Anzeige verschiedener Buchungsdaten.
9	Saldoanzeige	In der Saldoanzeige wird im Feld „Bon“ die Summe der derzeitigen Artikel auf einem Bon gezeigt. Ebenfalls wird in der Saldoanzeige im Feld „Verkauf“ die Gesamtsumme aller auf einem Tisch gebuchten Artikel angezeigt.
10	Favoriten	Zur beschleunigten Auswahl in der Programmierung hinterlegte Favoriten.

7.2.2. Zahlungsoberfläche

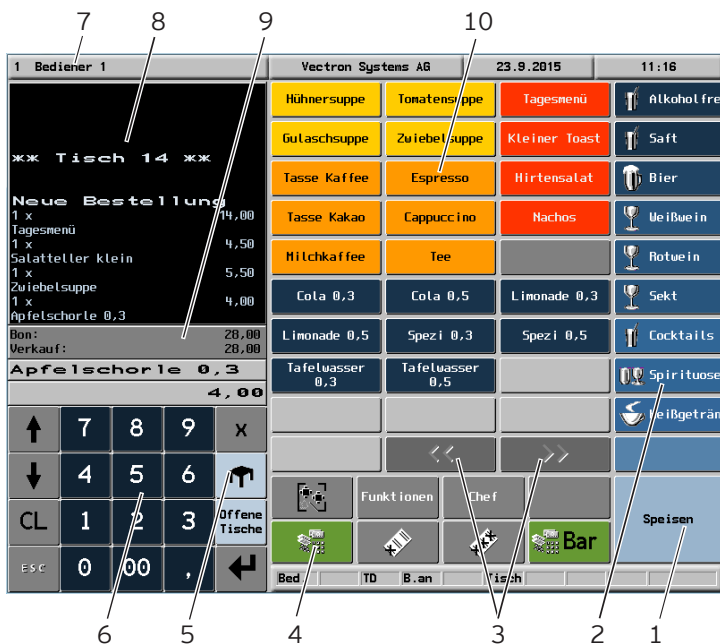

Abb. 10: Zahlungsoberfläche

Pos.	Benennung	Beschreibung
1	Finanzwege	Finanzwege sind z.B. die Barzahlung oder die Kreditkartenzahlung.
2	Button „Tisch umbuchen“	Alle Artikel eines Tisches auf einen anderen Tisch umbuchen.
3	Button „Split Tisch“	Einzelne Artikel eines Tisches getrennt abrechnen oder auf einen anderen Tisch umbuchen.
4	Statusanzeige	4-spaltige Anzeige: angemeldeter Bediener/Werbetext (einstellbar)/Datum/Uhrzeit.

7.3. An der POS Touch 12 an- und abmelden

Es können zwei Arten der Bedieneranmeldung programmiert werden.

Wenn Sie einen Bedienschlüssel besitzen und sich mit diesem anmelden möchten, lesen Sie im Kapitel 7.3.2 „Mit dem Bedienschlüssel anmelden“ auf Seite 36 weiter.

Wenn Sie keinen Bedienschlüssel besitzen, lesen Sie im Kapitel 7.3.1 „Mit dem Bedienerbutton anmelden“ auf Seite 35 weiter.

7.3.1. Mit dem Bedienerbutton anmelden



ACHTUNG	
	<p>Beschädigung des Touchscreens durch Berührung mit ungeeigneten Gegenständen.</p> <p>► Bedienen Sie den Touchscreen nur mit Fingern oder mit dafür vorgesehenen Touchstiften.</p>

- Geben Sie die Bedienernummer im Nummernblock ein.
- Drücken Sie oben links in die Statusanzeige.
- Geben Sie den Geheimcode ein, wenn dieser abgefragt wird.
- Drücken Sie zum Bestätigen den Button <Enter> , um diesen Bediener anzumelden.

Der Name des Bedieners erscheint in der Statusanzeige.

oder

- Drücken Sie den Button <Funktionen>.
- Drücken Sie den Button <Mod. Funktionen 2>.
- Geben Sie die Bedienernummer ein.

- Drücken Sie den Button <Bediener> , um diesen Bediener anzumelden.
- Geben Sie den Geheimcode ein, wenn dieser abgefragt wird.
- Drücken Sie zum Bestätigen den Button <Enter> , um diesen Bediener anzumelden.

Der Name des Bedieners erscheint in der Statusanzeige.

Abmelden

- Um den angemeldeten Bediener abzumelden, drücken Sie in der Statusanzeige auf den Namen des angemeldeten Bedieners.

7.3.2. Mit dem Bedienschlüssel anmelden

Das Bedienschlosssystem besteht aus zwei Elementen:
Dem Bedienschloss und dem Bedienschlüssel.

	Jeder Bedienschlüssel hat eine einmalig vergebene Nummer. Die Nummer Ihres Bedienschlüssels ist in der Bedienerverwaltung gespeichert. Anhand dieser Zuordnung erkennt die Vectron-POS-Software, welcher Bediener sich am Kassensystem anmeldet und aktiviert die programmierten Bedienerberechtigungen.
---	--

- Halten Sie den Bedienschlüssel an das Bedienschloss.
- Geben Sie den Geheimcode ein, wenn dieser abgefragt wird.
- Drücken Sie zum Bestätigen den Button <Enter> , um diesen Bediener anzumelden.

Der Name des Bedieners erscheint in der Statusanzeige.

Abmelden

- Ziehen Sie den Schlüssel vom Bedienschloss ab.

7.4. Mit Tischen arbeiten

Mit der Funktion „Tisch“ können Sie Gruppen oder Einzelpersonen separat abrechnen.

7.4.1. Tisch aktivieren

Um Buchungen für einen Tisch zu speichern, müssen Sie einen Tisch aktivieren.

	<p>Tische, die bereits bebucht, aber noch nicht abgerechnet wurden (offene Tische), können Sie mit dieser Funktion wieder reaktivieren. Ob Sie ausschließlich die von Ihnen selbst bebuchten Tische aktivieren können oder auch Tische anderer Bediener, ist von Ihren Bedienerberechtigungen abhängig.</p>
---	---

- Geben Sie die Nummer des Tisches ein.
- Drücken Sie den Button <Tisch> , um den Tisch zu öffnen

Oder

- Drücken Sie den Button <Offene Tische>

Die Liste der offenen Tische erscheint.

- Um einen schon bebuchten Tisch zu aktivieren, drücken Sie auf den Eintrag des gewünschten Tisches in der Liste.

7.4.2. Artikel auf einen Tisch buchen

- Aktivieren Sie den Tisch, auf den Sie die Artikel buchen möchten, wie im Kapitel 7.4.1 „Tisch aktivieren“ auf Seite 37 beschrieben.
- Wählen Sie die Hauptgruppe Speisen oder die Hauptgruppe Getränke.
- Wählen Sie die Warengruppe.
- Drücken Sie in der Artikelauswahlliste auf die gewünschten Artikel.

Oder

- Wird ein Artikel mehrfach gewünscht, können Sie die entsprechende Anzahl auf der Tastatur eingeben und dann den gewünschten Artikel wählen.

In der Anzeige erscheint die Summe der gewünschten Artikel.

7.4.3. Tisch deaktivieren



Deaktivieren Sie einen Tisch auf den keine Artikel gebucht wurden, wird der Tisch automatisch geschlossen und erscheint nicht in der Liste der offenen Tische.

Wenn Sie einen Tisch deaktivieren, werden die Buchungen für diesen Tisch gespeichert.

Sie können einen Tisch auf mehrere Arten deaktivieren.

- Drücken Sie auf den Button <Tisch> .

Oder

- Öffnen Sie einen neuen Tisch, wie im Kapitel 7.4.1 „Tisch aktivieren“ auf Seite 37 beschrieben.

7.4.4. Tisch abrechnen

Für die Abrechnung stehen verschiedene Finanzwege zur Verfügung. Sie können z.B. die Barzahlung oder die Kreditkartenzahlung wählen.

Nach der Abrechnung wird der Tisch geschlossen und erscheint nicht mehr in der Liste der offenen Tische.

Die Buchungen werden im Journal gespeichert.

Je nach gewählter Programmierung wird ein einfacher Beleg oder ein personalisierter Bewirtungsbeleg ausgedruckt.

7.4.4.1. Barzahlung

Beispiel 1: Der Kunde zahlt passend:

- Aktivieren Sie den Tisch, den Sie abrechnen möchten, wie im Kapitel 7.4.1 „Tisch aktivieren“ auf Seite 37 beschrieben.
- Drücken Sie den Button <Bar> .

Beispiel 2: Rückgeld von der Kasse berechnen lassen:

- Öffnen Sie den Tisch, den Sie abrechnen möchten, wie im Kapitel 7.4.1 „Tisch aktivieren“ auf Seite 37 beschrieben.
- Geben Sie den Betrag mit der Tastatur ein, den Sie vom Kunden erhalten haben.



Beachten Sie, dass Sie hier den Betrag in Cent angeben müssen.
Bsp.: 50 € müssten als 5000 eingegeben werden.

- Drücken Sie den Button <Bar> .

Es erscheint der Betrag, den Sie dem Kunden zurückgeben müssen.

7.4.4.2. Anderer Finanzweg

- Aktivieren Sie den Tisch, den Sie abrechnen möchten, wie im Kapitel 7.4.1 „Tisch aktivieren“ auf Seite 37 beschrieben.

- Drücken Sie den Button <Finanzweg> .

Die Zahlungsoberfläche erscheint.

- Drücken Sie den Button des gewünschten Finanzweges.

7.4.5. Gruppen oder Einzelpersonen separat abrechnen



Die Funktion „Tisch separieren“ kann nur ausgeführt werden, wenn zuvor alle Artikel des Tisches gebucht wurden. Deaktivieren Sie dazu den aktivierten Tisch, wie im Kapitel 7.4.3 „Tisch deaktivieren“ auf Seite 38 beschrieben.

- Aktivieren Sie den Tisch, den Sie separieren möchten, wie im Kapitel 7.4.1 „Tisch aktivieren“ auf Seite 37 beschrieben.

- Drücken Sie den Button <Finanzweg> .

- Drücken Sie den Button <Split Tisch> .

- Drücken Sie in der rechten Spalte auf die Artikel, die Sie separieren möchten.

Dadurch wird jeweils ein Artikel nach links verschoben.



- Wenn Sie alle gewünschten Artikel ausgewählt haben, drücken Sie den Button für den gewünschten Finanzweg, um die separierten Artikel abzurechnen.

- Um die Registrieroberfläche zu öffnen, drücken Sie den Button <Zurück> .

7.4.6. Einzelne Artikel auf einen anderen Tisch übertragen



Die Funktion „Tisch separieren“ kann nur ausgeführt werden, wenn zuvor alle Artikel des Tisches gebucht wurden. Deaktivieren Sie dazu den aktivierten Tisch, wie im Kapitel 7.4.3 „Tisch deaktivieren“ auf Seite 38 beschrieben.

- Aktivieren Sie den Tisch, den Sie separieren möchten, wie im Kapitel 7.4.1 „Tisch aktivieren“ auf Seite 37 beschrieben.
- Drücken Sie den Button <Finanzweg> .
- Geben Sie die Nummer des Tisches ein, auf den die Artikel umgebucht werden sollen.
- Drücken Sie den Button <Split Tisch> .

In der linken Spalte erscheint die Nummer des Tisches auf den die Artikel umgebucht werden sollen.

- Drücken Sie in der rechten Spalte auf die Artikel, die Sie separieren möchten.

Dadurch wird jeweils ein Artikel nach links verschoben.

- Wenn Sie alle gewünschten Artikel ausgewählt haben, drücken Sie den Button <Zurück> .



Die gewählten Artikel werden umgebucht.

7.4.7. Alle Artikel auf einen anderen Tisch übertragen

Mit der Funktion „Tisch umbuchen“ übertragen Sie alle Artikel eines Tisches auf einen anderen Tisch.



Die Funktion „Tisch umbuchen“ kann nur ausgeführt werden, wenn zuvor alle Artikel des Tisches gebucht wurden. Deaktivieren Sie dazu den aktivierten Tisch, wie im Kapitel 7.4.3 „Tisch deaktivieren“ auf Seite 38 beschrieben.

- Aktivieren Sie den Tisch, den Sie umbuchen möchten, wie im Kapitel 7.4.1 „Tisch aktivieren“ auf Seite 37 beschrieben.
- Drücken Sie den Button <Finanzweg> .
- Geben Sie die Nummer des Tisches ein, auf den die Artikel umgebucht werden sollen.
- Drücken Sie den Button <Tisch umbuchen> .

Alle Artikel des aktivierten Tisches werden auf den gewählten Tisch umgebucht.

7.4.8. Tisch einem anderen Bediener übertragen

Mit der Funktion „Tisch transferieren“ übertragen Sie einen Tisch an einen anderen Bediener.

Diese Funktion ist optional aktivierbar.

7.5. Mit Vorgängen arbeiten

Mit der Funktion „Vorgang“ können mehrere Bediener gleichzeitig an einem Kassensystem arbeiten.

Der erste Bediener öffnet einen Vorgang, meldet sich an und bucht die Artikel. Wenn ein zweiter Bediener zwischenzeitlich mit dem Kassensystem arbeiten möchte, drückt dieser auf einen neuen VorgangsbUTTON, meldet sich an und bucht die Artikel. Die Buchungen der Bediener bleiben bis zum Finanzwegabschluss im jeweiligen Vorgang gespeichert.

Diese Funktion ist optional aktivierbar.

7.6. Mit Berichten arbeiten

In Berichten können Sie Buchungen auswerten, die im Kassensystem gespeichert wurden.

Mit der Vectron-POS-Software können zwei Berichtsarten erstellt werden, X-Berichte und Z-Berichte:

Z-Berichte sind Abschlussberichte, bei denen die Daten aus dem Buchungsspeicher gelöscht werden. X-Berichte sind Zwischenberichte, bei denen die Daten nur abgerufen werden.

Diese Funktion ist optional aktivierbar.

7.7. Buchungen oder die letzte Eingabe stornieren

Diese Funktion ist optional aktivierbar.

7.8. Druckdatenserver

Jedes Kassensystem im Netzwerk kann so programmiert werden, dass es neben der Kassenfunktion als Druckdatenserver zur Verfügung steht.

Ein Druckdatenserver dient dazu, Druckdaten von einem anderen Kassensystem im Netzwerk zu empfangen, aufzubereiten und an einem lokal angeschlossenen Drucker auszudrucken.

Es ist möglich, mehrere Druckdatenserver einzurichten. So können z.B. Bestellungen, die Sie an Ihrer POS Touch 12 eingeben automatisch in der Küche ausgedruckt werden. Nach der Abrechnung kann z.B. das Kassensystem an der Theke automatisch die Rechnung drucken.

8. Service und Wartung

8.1. Reinigung

⚠ GEFAHR	
	<p>Tödlicher Stromschlag durch eindringende Flüssigkeiten.</p> <ul style="list-style-type: none"> ▶ Vectron POS Touch 12 und Netzteil nicht öffnen. ▶ Nehmen Sie die POS Touch 12 vor Reinigungsmaßnahmen außer Betrieb wie im Kapitel 10 „Außerbetriebnahme“ auf Seite 50 beschrieben.

ACHTUNG	
	<p>Zu aggressive Reinigungsmittel können die Gehäuseoberfläche beschädigen.</p> <ul style="list-style-type: none"> ▶ Verwenden Sie für die Reinigung kein Scheuerpulver und keine kunststofflösenden Reinigungsmittel. ▶ Reinigen Sie die Gehäuseoberfläche des Gerätes bei Bedarf mit einem weichen, fusselreifen Tuch. Bei stärkerer Verschmutzung können Sie das Tuch mit Wasser oder einem rückstandsfreien, milden Reinigungsmittel leicht anfeuchten.

8.2. Kundenservice kontaktieren

Bei Fragen zur POS Touch 12 und Peripheriegeräten, sowie wenn Sie Hilfe bei der Konfiguration und Bedienung benötigen, unterstützt Sie Ihr Vectron-Fachhändler.

⚠ GEFAHR	
	<p>Tödlicher Stromschlag durch unsachgemäße Reparaturen.</p> <p>Einige Bauteile können hohe Restspannungen enthalten, die sich bei Berührung entladen.</p> <ul style="list-style-type: none">▶ Wenden Sie sich an Ihren Vectron-Fachhändler, wenn Kassensystemkomponenten beschädigt sind.

9. Störungen, mögliche Ursachen und deren Beseitigung

Störungen	Mögliche Ursachen	Beseitigung
Die POS Touch 12 lässt sich nicht einschalten.	Der Schutzkontaktstecker ist nicht in eine Steckdose gesteckt, an der Spannung anliegt.	Stecken Sie den Schutzkontaktstecker des mitgelieferten Netzkabels in eine geerdete Steckdose, an der eine Wechselspannung zwischen 110 und 240 Volt anliegt und die durch einen Fehlerstromschutzschalter abgesichert ist.
	Der Stromleitungsstecker des Netzteils ist nicht in den Stromanschluss der POS Touch 12 gesteckt.	Stecken Sie den Stromleitungsstecker des Netzteils in den Stromanschluss der POS Touch 12.
	Der Ein- und Aus-taster ist defekt.	Kontaktieren Sie Ihren Vectron-Fachhändler.
	Das Netzteil ist defekt.	Kontaktieren Sie Ihren Vectron-Fachhändler.
	Die POS Touch 12 ist defekt.	Kontaktieren Sie Ihren Vectron-Fachhändler.
Die POS Touch 12 reagiert nicht auf Ihre Eingaben.	Der angemeldete Bediener hat nicht die Bedienerberechtigung, die gewünschte Funktion auszuführen.	Kontaktieren Sie Ihren Vectron-Fachhändler.
	Der Touchscreen ist nicht kalibriert.	Kontaktieren Sie Ihren Vectron-Fachhändler.

VECTRON POS TOUCH 12

Störungen	Mögliche Ursachen	Beseitigung
	Die Vectron-POS-Software hat eine Fehlfunktion.	Starten Sie die POS Touch 12 neu, wie im Kapitel 7.1.3 „POS Touch 12 neu starten“ auf Seite 30 beschrieben.
	Die Programmierung und Konfiguration der POS Touch 12 ist fehlerhaft.	Kontaktieren Sie Ihren Vectron-Fachhändler.
	Der Touchscreen ist defekt.	Kontaktieren Sie Ihren Vectron-Fachhändler.
Die POS Touch 12 zeigt nichts auf dem Bildschirm an.	Die POS Touch 12 ist ausgeschaltet.	Drücken Sie den Ein- und Austaster, wie im Kapitel 7.1.1 „POS Touch 12 einschalten“ auf Seite 29 beschrieben.
	Der Bildschirmschoner ist aktiv.	Berühren Sie den Touchscreen mit einem Finger oder einem Touchstift.
	Die Vectron-POS-Software hat eine Fehlfunktion.	Kontaktieren Sie Ihren Vectron-Fachhändler.
	Das Netzteil ist defekt.	Kontaktieren Sie Ihren Vectron-Fachhändler.
	Die POS Touch 12 ist defekt.	Kontaktieren Sie Ihren Vectron-Fachhändler.
Die POS Touch 12 verarbeitet andere Eingaben, als auf dem Touchscreen eingegeben werden.	Der Touchscreen ist nicht kalibriert.	Kontaktieren Sie Ihren Vectron-Fachhändler.

Störungen	Mögliche Ursachen	Beseitigung
	Die Vectron-POS-Software hat eine Fehlfunktion.	Starten Sie die POS Touch 12 neu, wie im Kapitel 7.1.3 „POS Touch 12 neu starten“ auf Seite 30 beschrieben.
	Die Programmierung und Konfiguration der POS Touch 12 ist fehlerhaft.	Kontaktieren Sie Ihren Vectron-Fachhändler.
	Der Touchscreen ist defekt.	Kontaktieren Sie Ihren Vectron-Fachhändler.
Die Tonwiedergabe der POS Touch 12 funktioniert nicht.	An den Audioanschluss sind Lautsprecher angeschlossen, jedoch ist die Lautstärke zu gering eingestellt.	Stellen Sie die Lautstärke ein.
	Die Tonwiedergabe wurde nicht programmiert und konfiguriert.	Kontaktieren Sie Ihren Vectron-Fachhändler.
	Die Lautsprecher sind defekt.	Wechseln Sie die Lautsprecher.
	Der Audioanschluss ist defekt.	Kontaktieren Sie Ihren Vectron-Fachhändler.
Sie können sich nicht mit dem Bedienschlüssel über das Bedienschloss an der POS Touch 12 anmelden.	Das Bedienschloss wurde nicht programmiert und konfiguriert.	Kontaktieren Sie Ihren Vectron-Fachhändler.
	Das Bedienschloss oder der Bedienschlüssel sind defekt.	Kontaktieren Sie Ihren Vectron-Fachhändler.

10. Außerbetriebnahme

Nehmen Sie die POS Touch 12 außer Betrieb, wenn Sie das Kassensystem längere Zeit nicht verwenden.

- Drücken Sie kurz den Ein- und Austaster, um die POS Touch 12 auszuschalten.



Abb. 11: POS Touch 12 ausschalten

- Ziehen Sie den Schutzkontaktstecker des Netzkabels aus der Steckdose.
- Ziehen Sie alle Kabel, die an der POS Touch 12 angeschlossen sind.
- Lagern Sie die POS Touch 12 in einem Raum, in dem die Temperatur zwischen -10 und 50 °C beträgt

11. Entsorgung

Richtlinie 2012/19/EU (WEEE)

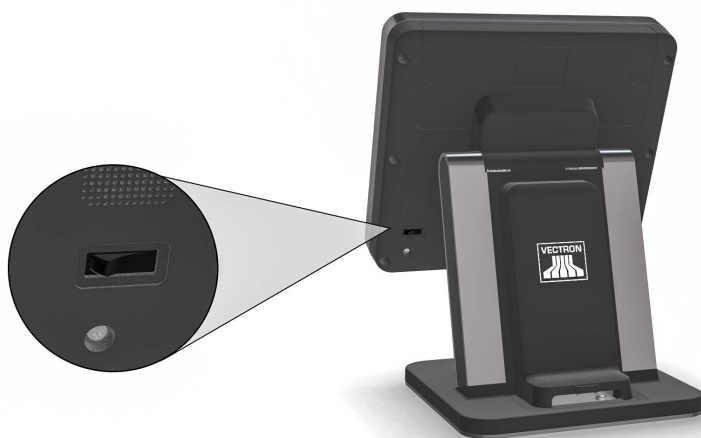

Elektro- und Elektronik-Altgeräte, dürfen nicht im Hausmüll entsorgt werden.

Die Vectron Systems AG nimmt von ihr hergestellte und in ihrem Auftrag hergestellte gewerblich genutzte Elektro- und Elektronik-Altgeräte zurück. Sie entsorgt die Elektro- und Elektronik-Altgeräte ordnungsgemäß.

Die gesetzliche Rücknahmepflicht gilt für Geräte, die nach dem 13. August 2005 in Verkehr gebracht wurden. Abweichend davon erweitert die Vectron Systems AG die Rücknahme auf alle Geräte, die seit dem 1. Januar 2004 in Verkehr gebracht wurden.

Senden Sie die von der Vectron Systems AG hergestellten und in ihrem Auftrag hergestellten Elektro- und Elektronik-Altgeräte und deren Zubehör in der Originalverpackung mit dem Vermerk „Altgeräteeentsorgung“ frei Haus an die Vectron Systems AG.

WEEE-Reg.-Nr. DE 91733199

12. Glossar

In diesem Kapitel sind die Begriffe erklärt, die im Zusammenhang mit der POS Touch 12 verwendet werden.

Begriff	Definition
Bedienoberfläche	Gesamtheit der Anzeigeelemente und Buttons, die auf dem Bildschirm angeordnet sind, um Informationen anzuzeigen oder Funktionen auszuführen.
Buchungsspeicher	Speicher, in dem jede Buchung der Bediener gespeichert wird.
Button	Schaltfläche, die im Kassensystem programmiert ist und Befehle auslöst.
Finanzwegabschluss	Methode, um eine Rechnung abzuschließen. Finanzwege sind zum Beispiel die Barzahlung und die Kreditkartenzahlung.
Flashspeicher	Speicher, in dem Daten auch nach dem Abschalten der Stromversorgung erhalten bleiben.
Icon	Im Deutschen meist als Symbol bezeichnet, ist ein Icon eine Grafik, die auf der Bedienoberfläche angezeigt wird. Über Icons werden durch Berühren Funktionen der Vectron-POS-Software aufgerufen.
Liquid Cristal Display (LCD)	Bildschirm der aus Flüssigkristallen besteht.
Point Of Sale (POS)	Ort, an dem etwas verkauft wird. In diesem Zusammenhang Kassenplatz.
Registrieroberfläche	Oberfläche, die auf dem Bildschirm angezeigt wird. Auf der Registrieroberfläche können Sie zum Beispiel Artikel auf Tische buchen.
Thin Film Transistor	Elektronisches Bauteil zur Steuerung von Bildschirmen.
Tischserver	Kassensystem, das im Netzwerk die zentrale Tischverwaltung übernimmt.







Begriff	Definition
Touchscreen	Eingabegerät, das Funktionen im Kassensystem auslöst, wenn ein Bediener die Buttons auf dem Bildschirm des Kassensystems berührt.
X-Bericht	Zwischenbericht, bei dem die Daten nicht aus dem Buchungsspeicher gelöscht werden.
Zahlungsoberfläche	Oberfläche, die auf dem Bildschirm angezeigt wird. Auf der Zahlungsoberfläche können Sie zum Beispiel Zahlungen mit verschiedenen Finanzwegen durchführen.
Z-Bericht	Abschlussbericht, bei dem Die Daten aus dem Buchungsspeicher gelöscht werden.







13. Icons







Icons sind Grafiken, die bestimmte Funktionen symbolisieren. Icons kennzeichnen definierte Flächen auf dem Bildschirm, die als Buttons bezeichnet werden.













Durch Berühren der Buttons auf dem Bildschirm der POS Touch 12 werden Funktionen aufgerufen oder Artikel ausgewählt.

In diesem Kapitel sind die in der Vectron-POS-Software integrierten Icons gelistet und deren Bedeutung erklärt. Darüber hinaus können weitere Icons hinzu geladen werden.













Nr.	Icon	Bedeutung
1		Vectron POS
2		Zentriert
3		Linksbündig
4		Rechtsbündig
5		Enter
6		Feld hoch
7		Feld runter













Nr.	Icon	Bedeutung
8		Cursor links
9		Cursor rechts
10		Seite hoch
11		Seite runter
12		Feld links
13		Feld rechts
14		Shift













Nr.	Icon	Bedeutung
15		Shift Lock
16		Editor
17		Neuer Satz
18		Sätze löschen
19		Drucken
20		Satz vor
21		Satz zurück
22		Gehe zu Satz
23		Auswahl
24		Markieren
25		Markieren
26		Tabelle / Maske

Nr.	Icon	Bedeutung
27		Textsuche
28		Senden
29		Laden
30		Speichern
31		Netz
32		Clear
33		Escape
34		Modus
101		Außer Haus
102		Bon verwerfen
103		Bonkopie
104		Gastzahl

VECTRON POS TOUCH 12

Nr.	Icon	Bedeutung
105		Im Haus
106		Keine Rechnung
107		Bediener
108		Nur Chef-funktion
109		Offene Bedienertische
110		Platznummer
111		Artikel
112		Rechnung
113		Rechnung laden
114		Rechnung zurückholen
115		Rechnungskopie
116		Platz separieren

Nr.	Icon	Bedeutung
117		Storno
118		Storno letzte Eingabe
119		Tisch
120		Tisch 0
121		Tisch separieren
122		Tisch transferieren
123		Tisch umbuchen
124		Tischplan
125		Tischtext eingeben
126		X-Berichte
127		Z-Berichte
128		Zwischenrechnung

Nr.	Icon	Bedeutung
129		Zwischen- summe
130		Anzahlung
131		Auszahlung
132		Bedienerbe- richt
133		Bon an
134		Bon aus
135		Datenein- gabe
136		Druckfor- mat-Shift
137		Einzahlung
138		Hausbon
139		Journal
140		Preis

Nr.	Icon	Bedeutung
141		Tischreser- vierungen
142		Warengrup- pe DPT
143		Warengrup- pe WG
201		Bar
202		Finanzweg
401		Kalte Ge- tränke
402		Warme Ge- tränke
403		Beilagen
404		Bier
405		Eis
406		Fisch
407		Fleisch

VECTRON POS TOUCH 12

Nr.	Icon	Bedeutung
408		Getränke
409		Hauptspeisen
410		Nachspeisen
411		Pizza
412		Schnäpse
413		Vorspeisen
414		Wein
415		Gemüse
416		Salat

14. EU-Konformitätserklärung

Hersteller	Vectron Systems AG Willy-Brandt-Weg 41 D-48155 Münster
Geräteart	Stationäres Kassensystem
Typenbezeichnung	Vectron POS Touch 12

Der Hersteller erklärt, dass das oben bezeichnete Produkt bei bestimmungsgemäßer Verwendung den grundlegenden Anforderungen der Richtlinien 2014/30/EU und 2014/35/EU entspricht.

Angewendete Normen

- EN 55022:2006 + A1:2007 Klasse A
- EN 55024:1998 + A1:2001 + A2:2003
- EN 60950-1:2006 + A11:2009
- EN 61000-3-2:2006 + A1:2009 + A2:2009
- EN 61000-3-3:2008

Münster, den 2015-10-05

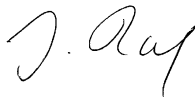
A handwritten signature in black ink, appearing to read "J. Reckendorf".

Jens Reckendorf
Mitglied des Vorstands

A handwritten signature in black ink, appearing to read "T. Stümmler".

Thomas Stümmler
Mitglied des Vorstands

15. Änderungsdocumentation

Datum	Änderungen
2015-10-15	Neu erstellt

16. Zubehör

An dieser Stelle möchten wir Sie auf das Zubehör aufmerksam machen, das Sie für die POS Touch 12 erwerben können. Weitere Informationen und die technischen Daten zum Zubehör finden Sie im Internet unter www.vectron-systems.com.

Bei Fragen zu unseren Produkten wenden Sie sich bitte an Ihren Vectron-Fachhändler.

16.1. Bedienschlosssysteme

Mit einem Bedienschlosssystem können Sie sich an der POS Touch 12 anmelden.

An die POS Touch 12 können verschiedene Bedienschlosssysteme montiert werden.

16.1.1. Bedienschloss Vectron L10

Das Bedienschloss Vectron L10 wird in den Bedienschlossseinsatz montiert, der mit der POS Touch 12 geliefert wird.



Abb. 12: Bedienschloss Vectron L10

16.1.2. Bedienschloss Vectron L20

Das Bedienschloss Vectron L20 wird in den Bedienschlossseinsatz montiert, der mit der POS Touch 12 geliefert wird.

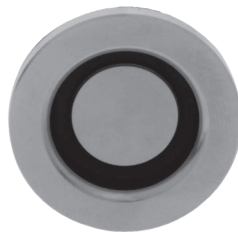

Abb. 13: Bedienschloss Vectron L20

16.1.3. Bedienschloss Vectron L30

Das Bedienschloss Vectron L30 wird in den Bedienschlossseinsatz montiert, der mit der POS Touch 12 geliefert wird.



Abb. 14: Bedienschloss Vectron L30

16.2. Kundendisplays

Mit den Vectron-Kundendisplays können Sie Texte und Grafiken anzeigen, um Ihre Kunden zum Beispiel über Angebote zu informieren.

16.2.1. Kundendisplay Vectron C56

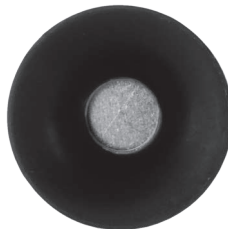
Das Kundendisplay Vectron C56 wird an das Bildschirmgehäuse des Kassensystems oder auf einen Ständer montiert. Das Vectron C56 hat einen Bildschirm mit einer Diagonale von 13,16 cm (5,2"), auf dem 2 x 20 Zeichen dargestellt werden können.

Auf dem Kundendisplay können Texte und Grafiken dargestellt werden.

Das Vectron C56 hat eine Auflösung von 240 x 64 Pixeln.



Abb. 15: Kundendisplay Vectron C56

16.2.2. Kundendisplay Vectron C75

Das Kundendisplay Vectron C75 wird an das Bildschirmgehäuse des Kassensystems oder auf einen Ständer montiert.

Das Kundendisplay Vectron C75 hat einen Bildschirm mit einer Diagonale von 17,78 cm (7").

Auf dem Kundendisplay können Texte und Grafiken dargestellt werden.

Das Vectron C75 hat eine Auflösung von 800 x 480 Pixeln.



Abb. 16: Kundendisplay Vectron C75

16.3. Verlängerungskabel Vectron PS60

Das Verlängerungskabel Vectron PS60 verlängert das Kabel des Netzteils Vectron PS60.



Abb. 17: Verlängerungskabel Vectron PS60

16.4. Touchpens

Mit den Touchpens können Sie Daten über den Touchscreen der POS Touch 12 eingeben.

16.4.1. Vectron-Touchpen

Mit dem Vectron-Touchpen können Sie Daten über den Touchscreen der POS Touch 12 eingeben. Der Vectron-Touchpen besteht aus Kunststoff.



Abb. 18: Vectron Touchpen

16.4.2. Multifunktions-Touchpen

Mit dem Multifunktions-Touchpen können Sie Daten über den Touchscreen der POS Touch 12 eingeben. Im Multifunktions-Touchpen ist eine Kugelschreibermine integriert. Indem Sie die Gehäusehülle drehen können Sie zwischen der Schreib- und Touchfunktion wechseln.



Abb. 19: Multifunktions-Touchpen

17. Weitere Vectron-Produkte

An dieser Stelle möchten wir Sie auf weitere Produkte von Vectron aufmerksam machen.

Weitere Informationen und technischen Daten zu den Vectron-Produkten finden Sie im Internet unter www.vectron-systems.com.

Für alle Fragen zu unseren Produkten wenden Sie sich bitte an Ihren Vectron-Fachhändler.

17.1. Stationäre Vectron-Kassensysteme

Stationäre Vectron-Kassensysteme mit schneller und zuverlässiger Vectron-Hardware eignen sich ideal für den Einzelplatzeinsatz.

Ihre besondere Eigenschaft als Server ermöglicht ebenfalls den Datenaustausch mit anderen stationären und mobilen Vectron-Kassensystemen.

In der großen Produktpalette finden Sie für jeden Anwendungsbereich Ihr ideales Vectron-Kassensystem.

17.1.1. Vectron POS Mini II

Die Vectron POS Mini II hat einen 17,8-cm-Bildschirm (7"). Daten können Sie bei der POS Mini II über die Folientastatur oder den Touchscreen eingeben (-bei Verwendung einer Software Light-Lizenz kann die Dateneingabe ausschließlich über die Tastatur erfolgen).



Abb. 20: Vectron POS Mini II

17.1.2. Vectron POS Touch 15

Die Vectron POS Touch 15 hat einen 38,1-cm-Bildschirm (15"). Daten können Sie über den Touchscreen eingeben.



Abb. 21: Vectron POS Touch 15

17.1.3. Vectron POS Vario II

Die Vectron POS Vario II hat einen 30,75-cm-Bildschirm (12,1“). Daten können Sie über die Folientastatur oder den Touchscreen eingeben.



Abb. 22: Vectron POS Vario II

17.2. Mobile Vectron Kassensysteme

17.2.1. Vectron POS MobilePro III

Die Vectron POS MobilePro III ist ein robustes und komplett wasserdichtes mobiles Kassensystem, die für den Innen- und Außen-einsatz bestens geeignet ist. Der hochwertige TFT-LCD-Bildschirm mit Glasoberfläche und Hintergrundbeleuchtung lässt sich bei Tages- und Kunstlicht sehr gut ablesen.

Durch die praktische Kombination von kapazitivem Touch und Tastatur lässt sie sich besonders schnell bedienen und ist insbesondere für Unternehmen mit hoher Kundenfrequenz oder extremen Belastungen zu Spitzenzeiten zu empfehlen. Für angenehmes Arbeiten ist das Kassensystem leicht und ergonomisch geformt.



Abb. 23: Vectron POS MobilePro III

17.3. Software

17.3.1. Vectron Commander

Der Vectron Commander ist die Kommunikations- und Auswertungssoftware für Vectron-Kassensysteme. Die Software kann auf Computern mit dem Betriebssystem Microsoft® Windows® genutzt werden.

Mit dem Vectron Commander können Sie die Daten der Vectron-Kassensysteme abrufen, auswerten und verwalten. Sie können sich mit Hilfe der Software einen Überblick über die Umsätze, Bestellungen und Arbeitszeiten Ihrer Mitarbeiter verschaffen.

Daten können gleichzeitig an mehrere Kassensysteme gesendet und von diesen empfangen werden.

Im Vectron Commander ist eine Benutzerrechteverwaltung integriert, mit der Sie jedem Benutzer individuelle Berechtigungen geben können.

Mit Vectron POS Anywhere können Sie sich zum Beispiel über ein Netzwerk oder Modem mit Kassensystemen verbinden, diese fernsteuern und Bedienvorgänge kontrollieren.

Der Vectron Commander kann als Schnittstelle zwischen Software von Fremdherstellern, wie zum Beispiel Warenwirtschaftssystemen und Vectron-Kassensystemen genutzt werden.

17.3.2. Vectron Journal Tool

Das Vectron Journal Tool ist ein Auswertungs-, Archivierungs- und Analysewerkzeug für die mithilfe des Vectron Commanders ausgelesenen Journaldaten der Kassen.

Unternehmen aller Branchen profitieren gleichermaßen von den umfangreichen Funktionen. Alle Verkaufsvorgänge und Aktionen werden detailliert und ausführlich angezeigt.

Zu jedem Bon werden die zugehörigen Vorgänge (z. B. Aufrechnungsbon, Zwischenrechnung, Splitbon, Rechnung) ermittelt und angezeigt.

Die Software lässt sich auf handelsüblichen PCs unter Verwendung einer Microsoft-SQL-Datenbank installieren.

17.3.3. Vectron POS PC

Vectron POS PC ist eine Software, die auf Computern mit dem Betriebssystem Microsoft® Windows® betrieben werden kann.

Die Software kann neben den üblichen Windows-Anwendungen wie E-Mail-, Office- und Warenwirtschaftsanwendungen genutzt werden.

Die Software Vectron POS PC ist mit allen mobilen und stationären Vectron-Kassensystemen, dem Vectron Commander und dem Vectron Journal Tool kompatibel.

17.4. bonVito

bonVito ist die Lösung zur Kundenbindung von Vectron. Kundenbindungsaktionen werden während des Buchens der Artikel automatisch über die Kassensysteme abgewickelt. bonVito bietet individuelle Kundenkarten, das Sammeln und Einlösen von Punkten, digitale Stempelhefte, eine Bezahlungsfunktion, sowie Coupons per E-Mail, SMS oder Bonaufdruck.

